

## 2021款雪佛兰创酷参数配置表

车型	325T 自动劲版 国VI*	325T 自动趣版 国VI*	Redline 335T CVT极版 国VI*	Redline 335T CVT尊版 国VI*
<b>车身参数</b>				
长度(mm)	4270			
宽度(mm)	1791			
高度(mm)	1618	1627		
轴距(mm)	2570			
轮距(前/后)(mm)	1547 / 1551			
整备质量(kg)	1230	1260	1295	
轮胎	17吋铝合金轮毂			
轮胎	普利司通 BRIDGESTONE 215/55R17			
前后轮胎推荐压力(kPa)	240 / 240			
备胎	T115/70R16 92M			
油箱容积(L)	40			
行李厢容积(L)	390			
<b>动力参数</b>				
发动机	第八代Ecotec 325T智能直喷涡轮增压发动机 国VI B	第八代Ecotec 325T智能直喷涡轮增压发动机 国VI B	第八代Ecotec 335T智能直喷涡轮增压发动机 国VI*	第八代Ecotec 335T智能直喷涡轮增压发动机 国VI*
发动机材质	全铝			
排量(ml)	999		1341	
最大功率(kW/rpm)	92/5800		121/5600	
最大扭矩(Nm/rpm)	180/1350-4400		240/1500-4000	
变速箱	6速手自一体DSS智能启停变速箱		CVT智能无级启停变速箱	
驱动形式	前置			
最高车速(km/h)	180		198	
发动机压缩比	10.5:1		10.3:1	
燃油	92号或以上无铅汽油			
排放标准	国VI			
燃油消耗量(市郊)(L/100km)	5.0			
燃油消耗量(综合)(L/100km)	5.5		5.6	
底盘悬架(前/后)	麦弗逊式独立悬架/扭杆梁式非独立悬架			
制动系统(前/后)	盘式/盘式			
新一代博世EPS电子助力转向系统	S	S	S	S
发动机启停系统	S	S	S	S
<b>外观配备</b>				
投射式卤素大灯	S	S	-	-
耀目LED大灯	-	-	S	S
LED弯道辅助照明	-	-	S	S
自动前大灯(伴我回家功能)	S	S	S	S
獠牙式LED日行灯	S	S	-	-
星光“双L”LED日行灯	-	-	S	S
锐光双元素LED尾灯	-	-	S	S
高位刹车灯	S	S	S	S
外后视镜电动调节	S	S	S	S
外后视镜电动加热	S	S	S	S
双片式电动全景天窗	-	S	S	S
铝合金行李架	-	S	S	S
动感立体扰流尾翼	S	S	S	S
<b>Redline专属套件</b>				
- 曜黑分体式前格栅	-	-	S	S
- 曜黑领结	-	-	S	S
- 曜黑窗框	-	-	S	S
- 曜黑外后视镜镀铬红标识	-	-	S	S
- 17吋曜黑轮毂镀铬红标识	-	-	S	S
- Redline尚红专属铭牌	-	-	S	S
<b>内饰配备</b>				
真皮D型平底运动方向盘	S	S	S	S
曜耀黑PVC运动座椅	-	-	S	S
晨雾蓝PVC运动座椅	S	S	-	-
驾驶员座椅4向手动调节	S	-	-	-
驾驶员座椅4向电动+2向手动调节	-	S	S	S
副驾驶座椅4向手动调节	S	S	S	S

车型	325T 自动劲版 国VI*	325T 自动趣版 国VI*	Redline 335T CVT极版 国VI*	Redline 335T CVT尊版 国VI*
<b>内饰配备</b>				
前排中央扶手(带储物箱)	S	S	S	S
后排中央扶手	-	S	S	S
后排座椅可4/6分拆叠	S	S	S	S
第一排顶衬LED照明灯	S	S	S	S
后排顶衬LED照明灯	-	S	S	S
副驾驶座椅后背储物袋	-	S	S	S
前排地毯	S	S	S	S
前排12V电源插口	S	S	S	S
<b>安全科技</b>				
ESC电子车辆稳定控制	S	S	S	S
ABS防抱死制动	S	S	S	S
EBD电子制动力分配	S	S	S	S
HSA坡道起步辅助	S	S	S	S
TCS牵引力控制	S	S	S	S
CBC弯道制动控制	S	S	S	S
PBA紧急制动辅助	S	S	S	S
EBW紧急制动预警	S	S	S	S
TPMS四轮独立数胎压监测	S	S	S	S
AEB碰撞缓解制动	-	-	S	S
FCA前碰撞预警	-	-	S	S
PCM行人碰撞缓解	-	-	S	S
FDI跟车距离提示	-	-	S	S
LKA车道保持辅助	-	-	S	S
LDW车道偏离预警	-	-	S	S
倒车雷达	S	S	S	S
倒车影像系统	S	S	S	S
前排预紧限力安全带	S	S	S	S
前排安全带未系提醒	S	S	S	S
前排双安全气囊	S	S	S	S
前排侧安全气囊	S	S	S	S
前后一体式侧安全气囊	-	-	S	S
后排ISOFIX儿童安全座椅接口	S	S	S	S
后排车门儿童安全锁	S	S	S	S
后窗除雾功能	S	S	S	S
发动机防盗锁止	S	S	S	S
行车自动落锁	S	S	S	S
内后视镜自动防炫目	-	-	-	S
<b>智联科技</b>				
小雪OS智能车联系统	S	S	-	-
-8吋触摸全彩高清屏	S	S	-	-
-OTA远程在线升级	S	S	-	-
-手机互联系统(支持Apple CarPlay/百度CarLife)	S	S	-	-
-自然语音识别	S	S	-	-
-蓝牙电话/音乐	S	S	-	-
-智能混合导航	S	S	-	-
小雪OS智能车联系统	-	-	S	S
-8吋触摸全彩高清屏	-	-	S	S
-1.5GHz双核处理器+16G内存	-	-	S	S
-OTA远程在线升级	-	-	S	S
-智能手机映射系统(支持Apple CarPlay/Baidu CarLife)	-	-	S	S
-个性化云端账户	-	-	S	S
-车载APP终身免费流量	-	-	S	S
-智能语音助手	-	-	S	S
-车载智能导航系统(高德地图)	-	-	S	S
-MyChevy APP应用	-	-	S	S
-车载APP应用(随心听、生活服务)	-	-	S	S
-智能电子车书	-	-	S	S

车型	325T 自动劲版 国VI*	325T 自动趣版 国VI*	Redline 335T CVT极版 国VI*	Redline 335T CVT尊版 国VI*
<b>智联科技</b>				
全新一代安吉星智能车联系统	S	S	S	S
-碰撞自动求助	S	S	S	S
-安吉星APP远程遥控(发动机启动、车辆解锁&上锁等)	S	S	S	S
-被盗车辆定位及控制	S	S	S	S
-车况检测系统	S	S	S	S
-安吉星24小时客户服务顾问	S	S	S	S
<b>舒适科技</b>				
定速巡航	-	-	S	S
多功能方向盘	S	S	S	S
间歇式雨刷	S	S	S	S
雨量感应雨刷	-	-	-	S
手动空调	S	-	-	-
单区自动空调	-	S	S	S
纳米级防PM2.5空调滤芯	S	S	S	S
四门电动车窗	S	S	S	S
驾驶员侧车窗一键上下(防夹)	S	S	S	S
副驾驶侧车窗一键上下(防夹)	S	S	S	S
后排车窗一键上下(防夹)	S	S	S	S
遥控钥匙	S	S	S	S
智能无钥匙进入	-	S	S	S
发动机一键启动	-	S	S	S
8吋高清全彩多点触控液晶屏	S	S	S	S
3.5吋数字信息仪表	S	-	-	-
3.5吋TFT彩色信息仪表	-	S	S	S
蓝牙系统	S	S	S	S
前排双USB接口	S	S	S	S
后排双USB接口	S	S	S	S
高保真4喇叭扬声器系统	S	-	-	-
高保真6喇叭扬声器系统	-	S	S	S
<b>内饰颜色</b>				
曜耀黑钻石菱格纹内饰	-	-	S	S
晨雾蓝钻石菱格纹内饰	S	S	-	-
<b>选装升级</b>				
雪佛兰智控手环	-	O	O	O
运动踏板	O	O	O	O
曜耀车顶膜	O	O	O	O
MyChevy行车记录仪	O	O	O	O
短红车门保护垫	-	O	O	O
炫红光轮轮毂盖	O	O	O	O
后备箱储物盒	O	O	O	O
LED灯光升级	O	-	-	-
<b>服务政策</b>				
车联网系统车载APP定向流量(100G/年)	S	S	S	S
车联网系统4G LTE集成车载Wi-Fi不定向流量(共含3G流量,有效期3个月)	-	-	S	S
首任车主可享发动机、变速器、动力电池总成主要零部件8年或16万公里质保服务	S	S	S	S

注：“S”为标准配备，“-”为未配备，“O”为选装配备



梦·创未来  
FIND NEW ROADS

声明  
本产品手册尽可能在现有资料基础上做到全面详实,考虑到上汽通用汽车有限公司可能随时对产品参数、配置、材料、色彩等车型信息进行修改和调整,因此本产品手册仅作参考使用,具体车型的外观、配置及颜色等信息以销售的实车为准。  
上汽通用汽车有限公司有权合法使用雪佛兰(CHEVROLET)产品商标名称,未经许可使用上述商标者,将被追究法律责任。  
地址:中国上海浦东金桥申江路1500号 邮编:201206 网址:www.chevrolet.com.cn 雪佛兰咨询热线:400-820-1912,800-820-1912(免费)或021-50554584



码上关注



## 创出我天地

这个世界,有太多的可能正等着被创造  
你走过的路越多,越期待下一程

你可以  
去创造颜值新高度  
创造不设限的自由  
甚至创造一个属于你的纪录  
一种新的语言  
一颗无所畏惧的心

你正在创造的  
是与众不同的小天地  
更是一个全新的世界  
现在,和新一代创酷一起  
创出我天地





## 创出新观感 刷新颜值

全新引擎盖“U”型锋芒立体造型与车身律动线条,勾勒浑然天成的灵动之美。  
不经意间,一抹炫红Redline惊鸿划过,百年前的赛道热血就这样跨越时间。  
偏向驾驶座7度的飞翼式双座舱设计,让全屏一眼尽收眼底。

在这个颜值即实力的时代,新一代创酷当仁不让。

# DESIGN



## 高颜外观，一限制胜

### 1 耀目LED大灯

自动远近光一体透镜式LED大灯，光照范围可达700lm到1000lm，让夜晚如白天般清晰。

### 星芒双“L”日行灯

经典双“L”造型日间行车灯，内嵌由2颗中功率LED组成的光导条，散发醒目光芒。

### 獠牙式转向灯

獠牙式转向灯，横向拉伸前脸视觉，更显凌厉之势。

### 2 锐光双元素LED尾灯

70颗高亮度LED灯珠，借由均匀散色材料释放锐利光束，在车流中格外醒目。



## Redline尚·红 系列 动感设计，顷刻气场全开

### 1 曜黑分体式前格栅配炫红饰条

经典不失新意，Redline炫红饰条在家族式的曜黑双格栅间格外耀眼。

### 曜黑领结

曜黑领结设计，搭配Redline动感外观，运动锋芒顷刻显露。

### 2 17吋曜黑十幅轮毂配炫红标识

曜黑涂装搭配Redline炫红标识的十幅轮毂，成就前卫动感造型。

### 3 曜黑外后视镜镶炫红标识

曜黑外后视镜，特别镶嵌L型Redline炫红饰条，开启动感气场。

### 4 曜黑铝合金行李架

曜黑铝合金行李架，为装载空间带来额外惊喜。

### 5 Redline尚·红专属铭牌

车尾Redline尚·红专属铭牌，即刻唤醒雪佛兰赛道热血基因。



### 全新升级星耀黑钻石菱格纹内饰

全系升级PVC钻石菱格纹内饰,细节之处彰显品质。搭配Redline炫红双缝线,触感精致,营造更浓郁的运动科技氛围。

### 飞翼式双座舱

独有的向驾驶座倾斜7度设计,搭载8吋悬浮式高清液晶屏,微微侧头,便可将信息尽收眼底。

### 全系真皮D型平底运动方向盘

平底设计来源于赛车方向盘,配以真皮包覆,掌控感十足。



1

### 灵动内饰,呈现你的独特气质

#### 1 阔景天窗

全景天窗尺寸842mm\*1050mm,面积达0.88m<sup>2</sup>,真正实现全景视野,收获一路美景。

#### 2 家族式双炮筒运动仪表盘

3.5吋全彩液晶显示屏,只需一眼:  
胎压监测、超速提醒、车距提示等行车信息便可尽在掌握。

#### 3 全系PVC运动风座椅

全系座椅升级为PVC材质,带来更舒适的乘坐体验,品质跃然而生。  
更引入运动设计理念,打造动感十足的内饰风格。



2

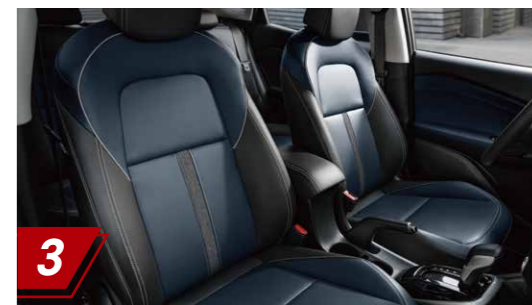

3

## 创出新格局 空间不设限

你所坐拥的空间,经过多次极致优化设计,每一处都像是为你量身定制般自在舒适。  
20多处储物空间和百变后备箱空间,打破你对2570mm轴距的传统印象,随心切换个人及群体出行模式。  
让你对这个世界的每一分好奇,都乐得其所。

在这个空间即格局的时代,新一代创酷当仁不让。

SPACE



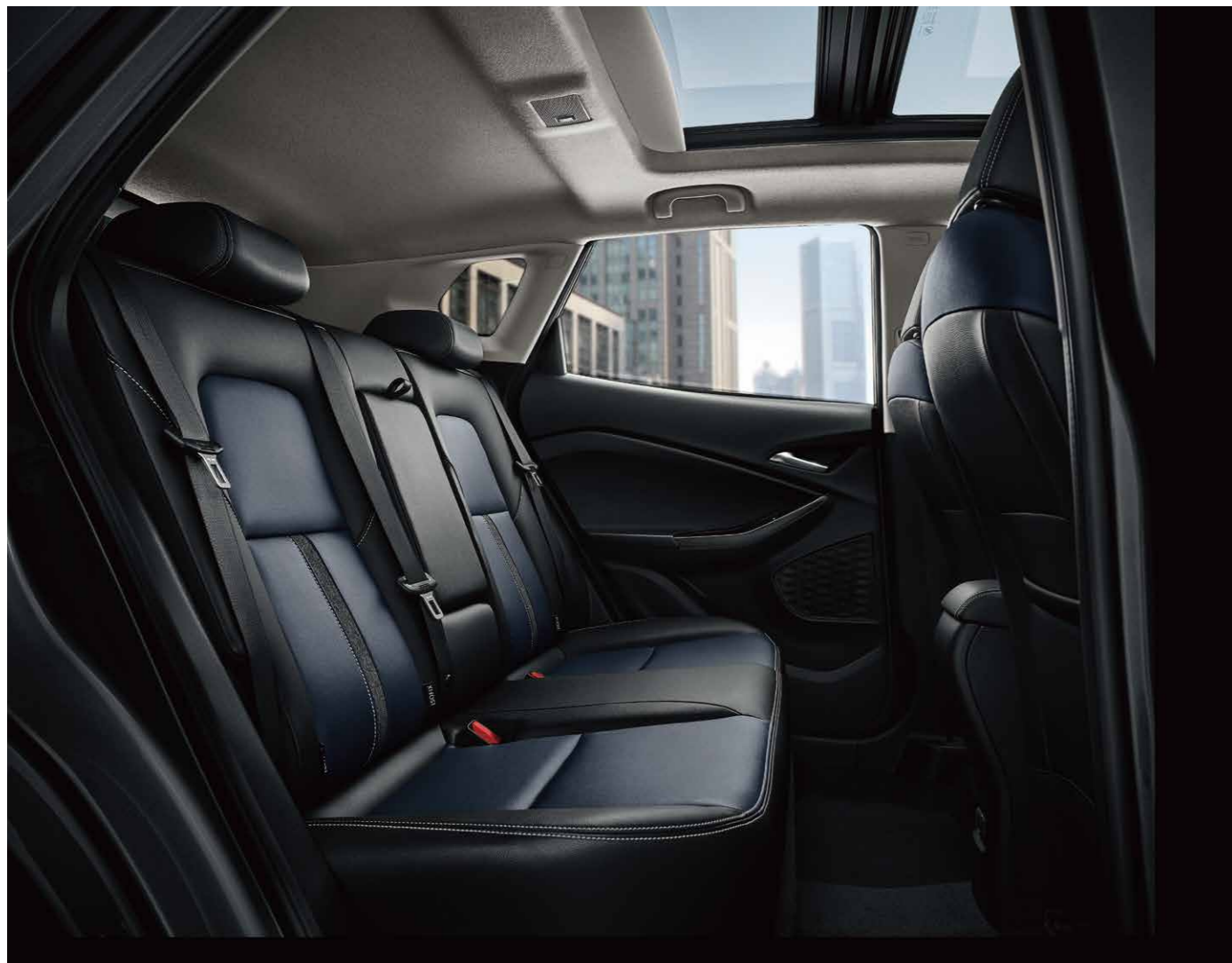

#### ■ 极致优化的后排空间

肩部、膝部及腿部空间历经极致优化,后排中间地板仅凸6cm,充分给予中间乘客更舒适空间,并加长坐垫,提供足够腿部支撑。

#### ■ 20多处储物空间

灵活储物空间遍布全车,总容积高达22L。装备有多大,你能发现的新世界就有多大。

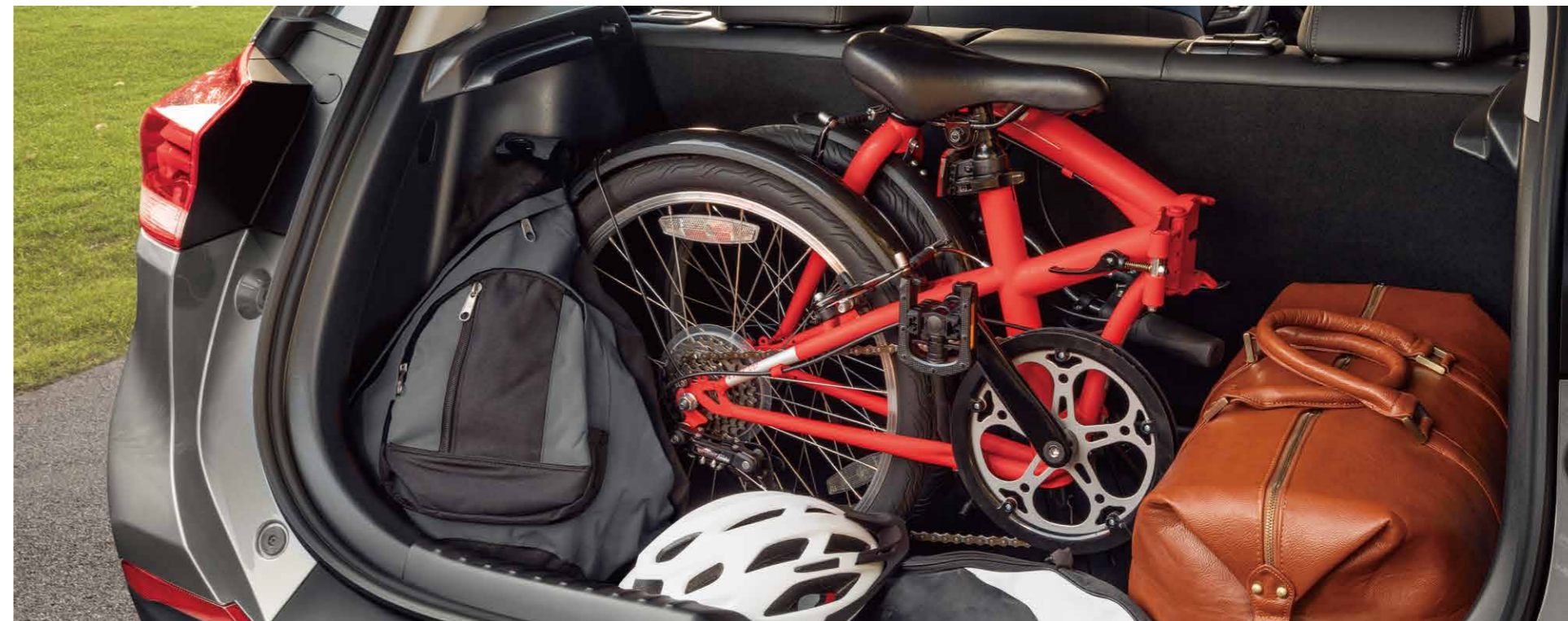

#### ■ 百变后备箱空间

390L-1334L的后备箱空间,隔板移动,变换两种装载模式:

隔板上移,后排座椅齐放倒,实现全平后排,可轻松放置超大件物品;隔板下移,可兼顾多人出行与行李物品空间。



## 创出新能量 点燃小宇宙

8.9秒破百! 没错, 这个数字会让你不禁心跳加速。

第八代Ecotec 335T智能直喷涡轮增压发动机, 绝对是个不容忽视的狠角色。

优化的底盘架构与精心的调校, 也同样不逊色地提供着稳定性与灵敏性双保障。

助你释放探索天地的野心。

在这个能力即野心的时代, 新一代创酷当仁不让。

# POWER



## 强劲动能, 带你征服前路

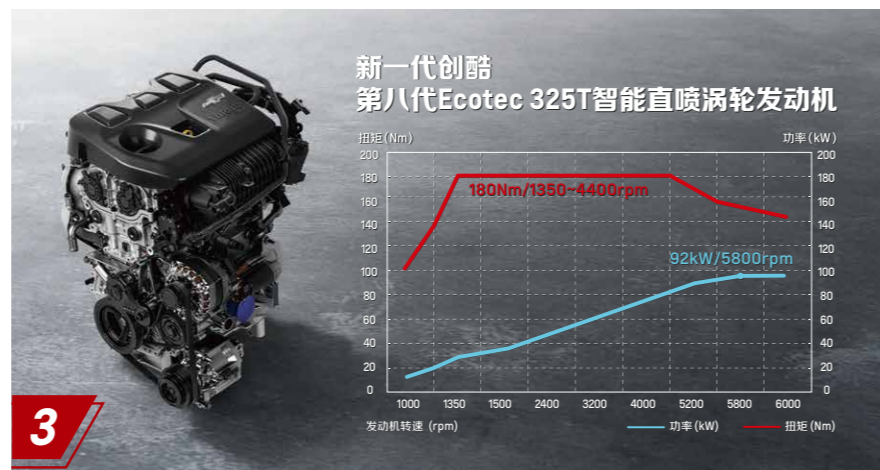
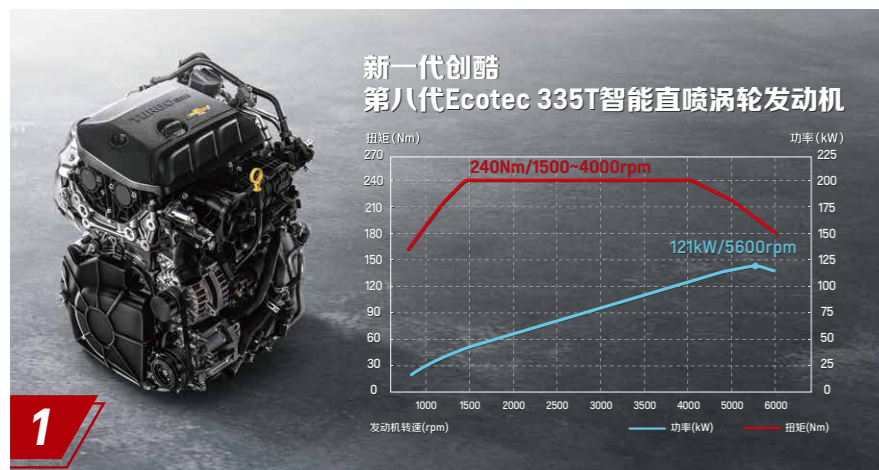

## 畅快驾感, 全程随你掌控

**1 第八代Ecotec 335T智能直喷涡轮增压发动机**  
新一代创酷搭载第八代Ecotec 335T智能直喷涡轮增压发动机, 0-100km/h加速8.9s。百公里综合油耗更低至5.6L, 满足最严苛的国六b标准。

**2 CVT智能无级变速箱**  
采用钢链结构的横置前驱式CVT变速箱, 速比范围可达7.01, 传统效率高于常用的推力钢带式CVT, 承受更大扭矩。确保发动机始终工作在最优区间, 令动力输出更加平顺、细腻、敏捷、高效。

**5 Start & Stop智能启停功能(可关闭式)**  
有效减少怠速时的油耗与排放, 智能启停功能实现节油4~5%, 使用寿命高达30万次以上, 全面适应各种交通路况。

**3 第八代Ecotec 325T智能直喷涡轮增压发动机**  
第八代Ecotec 325T智能直喷涡轮增压发动机, 以92kw/L强劲升功率, 在低转速1350rpm即实现最大扭矩180Nm, 同时兼顾5.5L/100km的超低油耗及国六b排放标准。

**4 6速DSS手自一体变速箱**  
集合多项通用专利技术的6速DSS手自一体变速箱, 传动高效、换挡平顺, 更能兼顾驾驶的舒适性、经济性和激烈操控时的动力需求。



**1 全框式前副车架**  
保证整车在遇到路面冲击时提高底盘行驶稳定性, 在过弯的时候, 提供较好的侧倾特性和响应特性。在碰撞的时候, 最大可能保证底盘刚性, 保护舱内安全。

**2 精准转向系统**  
全系标配博世最新一代电子随速转向系统: 匹配高精度传感器, 结合全新软件架构, 转向更精准、响应更迅速。

**3 普利司通TURANZA T005高性能轮胎**  
TURANZA系列是为强调操控和舒适性而研发的轮胎, 以其全新花纹的胎块设计和最新推出的胶料混炼技术, 造就出更强大的抓地力, 也运用于多款豪华车型。



## 创出新语言 呼朋唤友

不论是眼前的风景，还是等待被发现的奇景，  
小雪OS智能车联系统，都能让你和朋友实时分享。

全免费的车载应用流量和全新升级随心听功能，可让你们尽情享受车载APP带来的乐趣。

智能语音及加强版高德导航，你随时发出的召唤，新一代创酷都会及时响应。

新一代安吉星智能车联系统，更以多项尖端互联科技覆盖全程，让驾趣满程。

在这个秒懂即同类的时代，新一代创酷当仁不让。

# TECHNOLOGY



## 全能智联, 驾趣随时在线

### ■ 小雪OS智能车联系统

#### 全系8吋悬浮式触控屏

8吋悬浮式触控电容屏内搭1.5GHz双核处理器, 配备16G内存的超强处理性能, 更充分考虑驾驶员观感, 采用向驾驶座倾斜7°的特殊设计, 把精彩一眼尽收眼底。

#### 多种连接方式

兼容Apple CarPlay, Baidu CarLife, USB接口, 蓝牙连接, 四大功能开启全联模式。



### 1. 个性化账户

支持手机号创建车机账号, 登录后一号贯通所有车载APP, 享受收藏、实时共享及导航路线下发手机的升级服务, 无缝开启下一程。

### 2. 智能语音识别

引入了全面升级的科大讯飞智能语音识别功能, 可支持连续对话, 识别准确度更高且反应速度更快, 能实现语音控制空调及多媒体、打开车窗及天窗、拨打电话、设置导航等操作。

### 3. 丰富车载APP

全新升级随心听功能, 根据你的喜好推荐多种媒体内容服务, 横跨酷我音乐、考拉FM, 喜马拉雅有声书、ZAKER新闻等衣食住行的各类APP, 一键全享。

### 4. 加强版高德在线导航

用手机号登录车机, 就可将手机内高德地图搜索的地址和偏好设置一键发送至车机。

### 5. Mychevy APP应用

登录个人中心即可快速查看卡券中心、维保预约、经销商查询等丰富的品牌相关服务。

### 6. 车载APP流量全免

所有车载应用, 都可享受每年100G的“OnStar安吉星车联应用流量终身免费”服务。

### 7. OTA远程在线升级

一键完成安吉星模块和车机娱乐系统的远程在线升级。



### ■ 全系新一代安吉星智能车联系统

基于全球定位系统和尖端的信息集成技术, 车辆可实现碰撞自动求助、紧急救援协助、道路导航、4G LTE无线热点、远程操控, 免提电话和车况检测等9大类38项服务。

通过安吉星APP, 可实现异地远程操控车辆, 并监测车况, 一手掌握车辆所有信息。

#### ▪ 远程车辆控制

远程开启关闭车门、闪灯鸣笛、远程启动熄火、空调操控、车窗控制、天窗控制、后备箱开启等。

#### ▪ 远程车况查询

提供包括车门、后备箱开关状态, 双闪警示灯及LED大灯关闭, 发动机启闭等多种车况远程查询, 确保车辆安全。

配备高速车载4G LTE, 可提供700m²范围内的Wi-Fi热点覆盖, 最多支持7台设备同时接入。



## 灵敏智控, 便捷就在眼前

### 1 全系多功能方向盘

通过方向盘即可一键完成: 蓝牙电话接打, 音量控制, 曲目切换等功能。中高配加设前车碰撞安全距离设置及定速巡航开启和关闭及速度设置等功能, 让多种功能一键全掌控。

### 定速巡航

电子系统能以你想要的固定速度保持行驶, 减缓长途驾车的疲劳, 更能降低油耗。

### 2 四窗一键上下

全系标配四窗一键升降, 带防夹功能, 便捷操控, 省时省心。



### 3 全系电子防炫目后视镜

可以自动调节内后视镜颜色, 避免后方强光干扰造成行车危险。

### 4 无钥匙进入及一键启动

在有效范围内, 直接拉车门或者按下车门把手开关按钮, 即可自动解锁、上锁。

### 5 6扬声器原厂剧院级音响

6扬声器原厂剧院级音响, 低重音、环绕音、高音等品质远超同级, 360°沉浸式音乐享受。

### 6 领先同级的静音科技

全车采用多种高性能、轻量化声学材料, 覆盖噪音传播全路径, 将隔音和吸收效果实现最优化。



## 创出新防护 爱上冒险

新一代创酷车身由高强度钢和超高强度钢合力打造而成。配备18项电子稳定系统，自动为你护航。  
6项智能安全科技，总在第一时间对前路状况精准预警。  
如此周全的防护系统与你并肩而行，再多的冒险，都会无惊无险。

在这个安全即信赖的时代，新一代创酷当仁不让。



# SAFETY

## 强悍的被动安全, 一路护你周全

### ■ 高强度钢和超高强度钢合力打造的坚固车身

高强度钢与超高强度钢比例高达57%, 热成型钢占比高达5%, 降低整车重量并提升整车刚性。

### ■ 领先的激光钎焊技术

车顶两侧使用精湛的激光钎焊工艺, 焊接过程无需工装。在确保更有效强度的前提下赋予车体更为灵活的造型可能。

### ■ 4安全气囊及一体式侧气帘

前排4气囊及一体式侧气帘, 在碰撞发生时, 配合高强度车身结构, 为前后排乘员带来全方位的安全防护。

### ■ 广泛用于整车的结构胶

车身广泛采用先进轻量化高分子材料的结构胶, 使车体轻量化同时, 能增加车身的结构刚性、强度和耐久性能。



超高强度钢  
先进高强度钢  
高强度低合金钢  
热成型钢

## 出众的主动安全, 让守护寸步不离



全系四轮独立式数显胎压监测



全系倒车影像



全系电动加热后视镜



LED弯道辅助照明

## ■ 包含18项子系统的全功能电子安全系统, 全面保护你和你的家人朋友

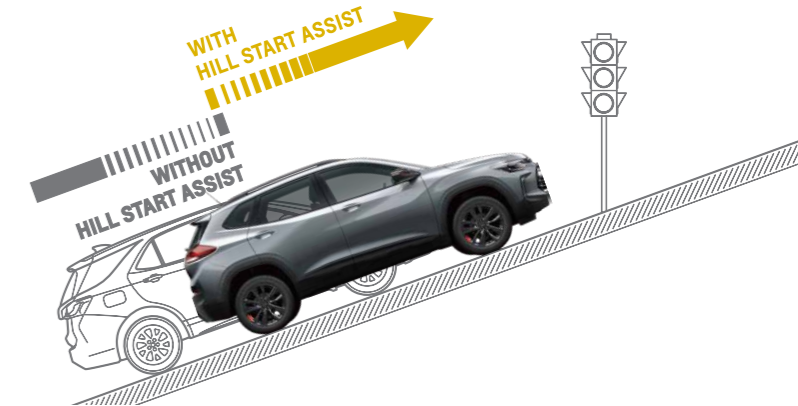
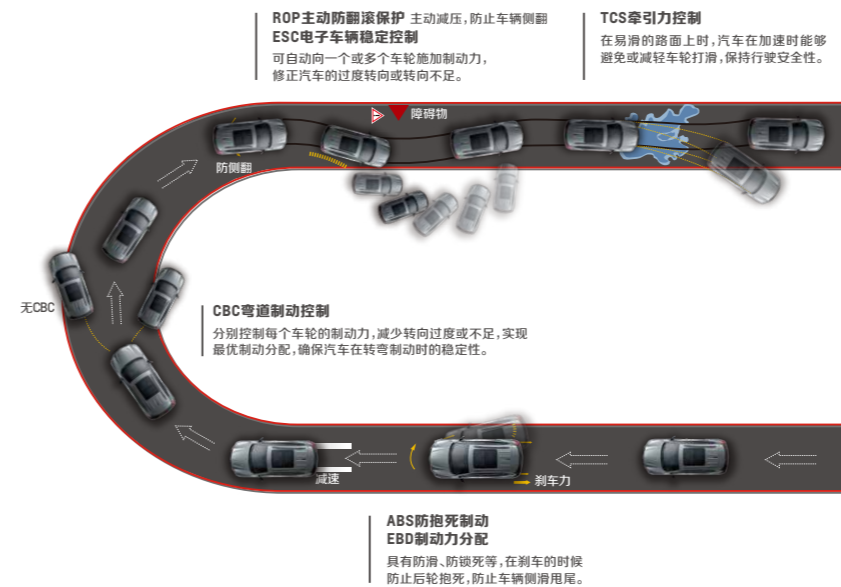

■ HSA坡道起步辅助

## 领先的智能安全, 令危险无处遁形

■ 智能安全系统, 依靠先进科技, 敏锐察觉复杂路况及潜在隐患, 并在第一时间发出预警提示, 始终让你与前方车辆及行人处于安全距离之内, 所有安全隐患都无法逃过它的精准预判。

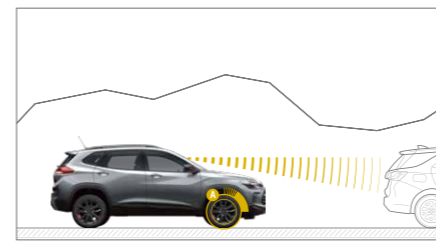

FCA前碰撞预警+AEB碰撞缓解制动



PCM行人碰撞预警+AEB碰撞缓解制动

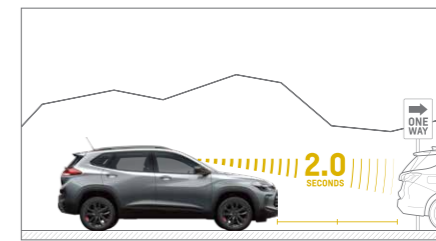

FDI跟车距离提示

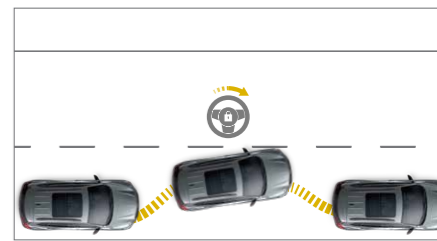

LKA车道保持辅助+LDW车道偏离预警

## 车身颜色



冰原白

/ 可选Redline /

火山红

/ 可选Redline /

极夜黑

/ 可选Redline /

海崖灰

/ 仅供Redline /

星月蓝

## 内饰颜色



晨雾蓝钻石菱格纹内饰

星耀黑钻石菱格纹内饰

## 附件清单

- 雪佛兰智控手环
- 运动蹬车踏板
- 曜黑车顶膜
- MyChevy行车记录仪
- 炫红车门保护垫
- 炫红光影轮毂盖
- 后备箱储物盒
- LED灯光升级

## 轮毂造型



17吋铝合金轮毂



17吋铝合金轮毂

## 三视图等车辆基本信息

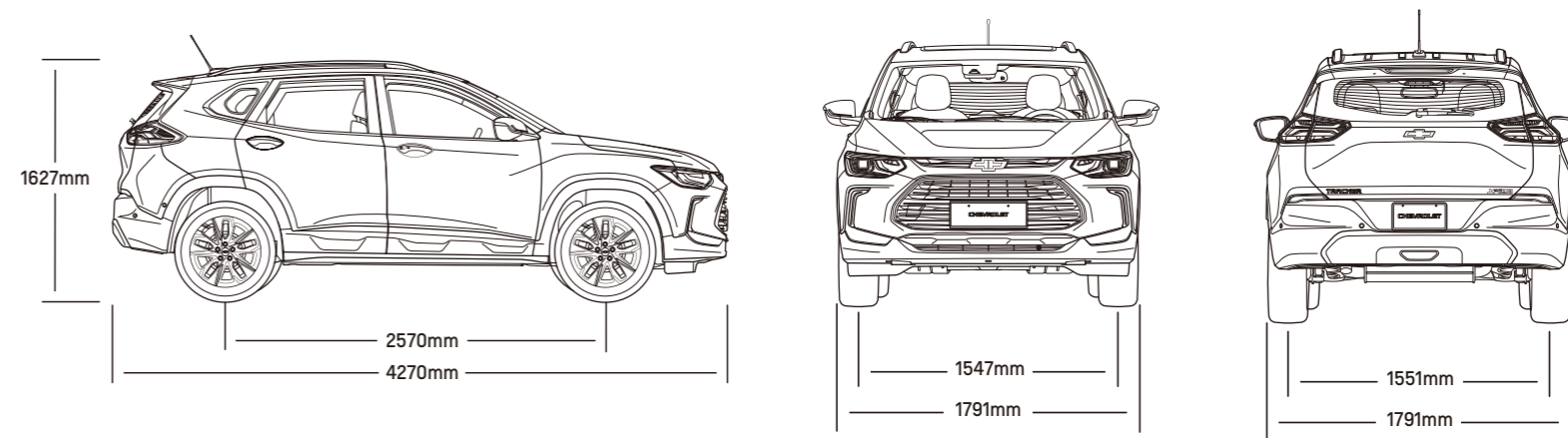

## 47项全系标配

- **动力 & 操控**
  - 智能启停系统
  - 新一代博世EPS电子助力转向系统
- **外观**
  - LED日间行车灯
  - 自动前大灯(伴我回家功能)
  - 高位刹车灯
  - 外后视镜电动调节
  - 外后视镜电动加热
  - 动感立体扰流尾翼
  - 17吋轮毂
  - 普利司通轮胎
- **内饰**
  - 真皮D型平底运动方向盘
  - 副驾驶员座椅4向手动调节
  - 前排中央扶手(带储物箱)
  - 后排座椅可4/6分折叠
  - 第一排顶衬LED照明灯
  - 前排地毯
  - 前排12V电源插口
  - 全系PVC运动座椅
- **智联科技**
  - 全新一代安吉星智能车联系统
- **舒适科技**
  - 多功能方向盘
  - 纳米级防PM2.5空调滤芯
  - 四门电动车窗
  - 四窗一键上下(防夹)
  - 遥控钥匙
  - 蓝牙系统
  - 前后排双USB接口
  - 8吋高清全彩多点触控液晶屏
- **安全科技**
  - ESC电子车辆稳定控制
  - ABS防抱死制动
  - EBD电子制动力分配
  - HSA坡道起步辅助
  - TCS牵引力控制
  - CBC弯道制动控制
  - PBA紧急制动辅助
  - EBW紧急制动预警
  - TPMS四轮独立数显胎压监测
  - 倒车雷达
  - 倒车影像系统
  - 前排预紧限力安全带
  - 前排安全带未系提醒
  - 前排双安全气囊
  - 前排侧安全气囊
  - 后排ISOFIX儿童安全座椅接口
  - 后排车门儿童安全锁
  - 后窗除雾功能
  - 发动机防盗锁止
  - 行车自动落锁